

Easy H

IL CRONOTERMOSTATO CON SONDA D'UMIDITA' E DOPPIO RELE'

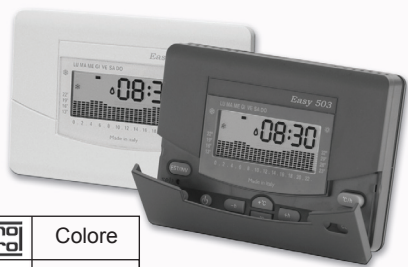

geca	Tecnocontrol	Colore
3.300.1790	CR204	Bianco
3.301.1791	CR205	Antracite

DESCRIZIONE GENERALE

Easy H è un cronotermostato elettronico giornaliero e settimanale a doppio relè con sonda di umidità, che permette di programmare temperatura e umidità della vostra casa ogni ora del giorno per tutti i giorni della settimana.

Easy H è dotato di un display retroilluminato con visualizzazione grafica dell'umidità e delle temperature programmate, modificabili mediante comandi semplici e funzionali che ne facilitano la programmazione. **Easy H** evita gli sprechi di energia azionando l'impianto di riscaldamento e di raffreddamento-deumidificazione solo quando serve.

COLLEGAMENTO ELETTRICO CH1

Per comandare impianti di **TERMOREGOLAZIONE** utilizzare i morsetti del relè **CH1**.

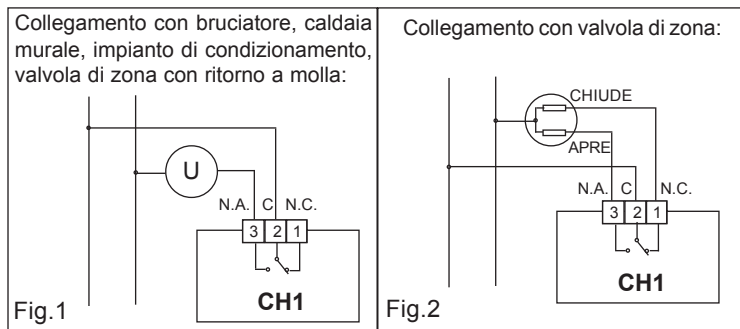

COLLEGAMENTO ELETTRICO CH2

Per comandare un **DEUMIDIFICATORE** utilizzare i morsetti del relè **CH2**.

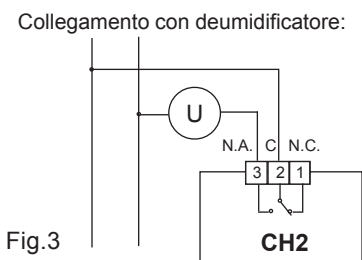

INSTALLAZIONE

Easy H può essere installato direttamente su scatola da incasso 3 moduli oppure su parete. In entrambi i casi l'altezza consigliata è di 1,5m dal pavimento, in luogo asciutto, esente da correnti d'aria e lontano da fonti di calore.

INSTALLAZIONE SU SCATOLA 503

Fissare la **BASE** (con le Fessure dell'ANTINA verso il basso) direttamente sulla scatola da incasso 3 moduli, utilizzando le viti tipo "A" in dotazione (Fig.4).

Alzare il **COPRIBATTERIE** e fissare il **FRONTALE** sulla **BASE** utilizzando le viti tipo "B". (Fig.5). Completare l'installazione abbassando il **COPRIBATTERIE**.

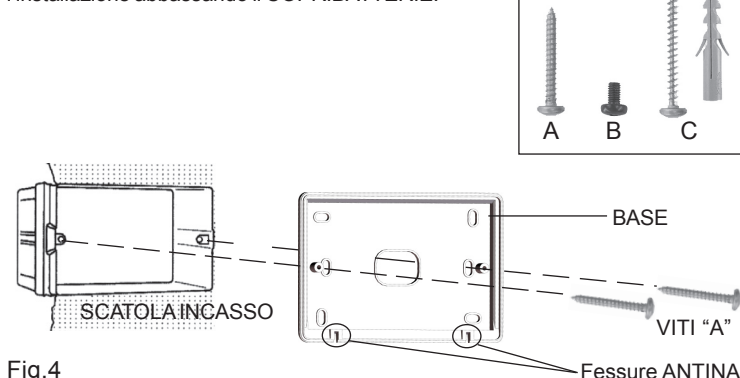

Fig.4

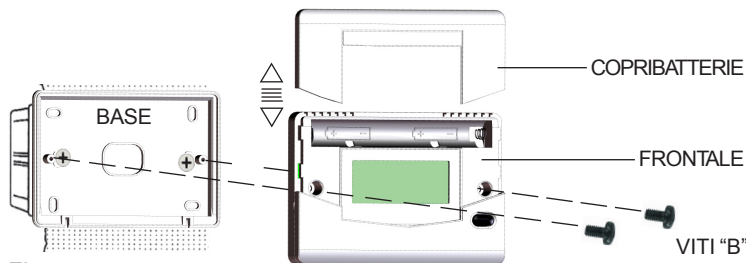

Fig.5

INSTALLAZIONE A PARETE

Dopo aver fissato la **BASE** (con le Fessure dell'ANTINA verso il basso) alla parete mediante tasselli e viti (tipo "C") in dotazione, collegare elettricamente il cronotermostato e fissarlo alla **BASE** con le viti tipo "B". Completare l'installazione abbassando il **COPRIBATTERIE** (Fig.6).

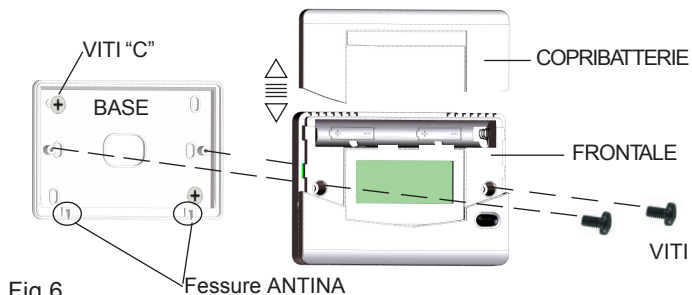

Fig.6

ALIMENTAZIONE

Easy H va alimentato con due comuni batterie AA (stilo) Alcaline da 1,5V che ne garantiscono il funzionamento per almeno 2 anni.

Per l'inserimento delle batterie sfilare il **COPRIBATTERIE** e posizionare le batterie facendo attenzione alla polarità indicata all'interno del vano. (Fig. 7)

Easy H è dotato di due soglie di scarica delle batterie. Superata la prima soglia compare il simbolo **BAT** (BAT) mentre l'apparecchio continua a funzionare regolarmente. Al raggiungimento della seconda, **Easy H** blocca completamente le sue funzioni di termoregolazione mentre il display presenta solo l'ora, il giorno ed il simbolo di batteria scarica (BAT) lampeggianti.

Durante la sostituzione delle batterie i dati rimangono memorizzati per 30 secondi in assenza di alimentazione.

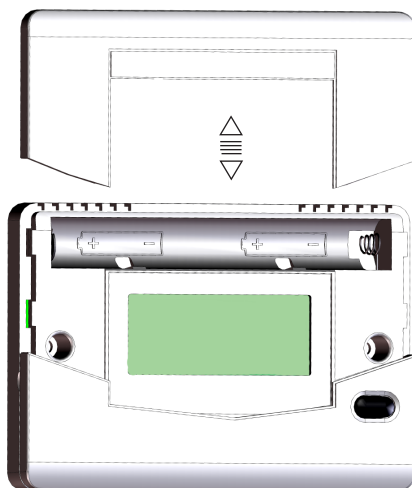

Fig.7

INIZIALIZZAZIONE

Appena alimentato **Easy H** effettua un ciclo di controllo accendendo tutti i segmenti del display e attivando il carico per pochi secondi.

Nel caso l'inizializzazione possa pregiudicare il corretto funzionamento del carico alimentare il cronotermostato prima di effettuare i collegamenti elettrici.

FUNZIONAMENTO E PROGRAMMAZIONE

Particolare fondamentale del cronotermostato è il display grafico retroilluminato che presenta un diagramma composto da 24 colonne rappresentanti le ore della giornata; l'altezza di ogni colonna indica la temperatura programmata per quell'ora. Il segmento in alto a sinistra (A in Fig.8), in corrispondenza delle scritte sovrastampate, indica il giorno al quale si riferisce il programma. La temperatura programmata (B in Fig.8) viene visualizzata in alto a destra durante la programmazione ed è identificata dal lampeggio del giorno e del simbolo "C" indicante i °C. Durante il funzionamento normale vengono visualizzati alternativamente, premendo il tasto °C/h (Fig.8), l'orario, la temperatura ambiente e l'umidità relativa. **Easy H** appena alimentato presenta un diagramma standard di utilizzo, mentre l'orologio parte dall'ora 00.00 di Lunedì (LU). Per modificare il programma standard portarsi al giorno desiderato mediante il tasto DAY (Fig.8) e variare il grafico giornaliero utilizzando i quattro tasti centrali disposti a croce.

I tasti +h e -h (Fig.8) spostano il cursore orizzontalmente lungo l'asse delle ORE, mentre i tasti +°C e -°C (Fig.8) variano la temperatura impostata.

Utilizzando i quattro tasti a croce +h, -h, +°C, -°C ed il tasto DAY si può modificare il programma settimanale delle temperature in qualunque momento.

L'incremento e il decremento minimo della temperatura impostata tramite i tasti +°C e -°C è di 0.1°C. Mantenendo premuto il tasto +°C o -°C l'incremento o il

decremento diventa di **0.2°C**.

Dopo aver programmato il primo giorno si possono programmare i restanti in due modi diversi:

- Premendo il tasto **DAY** (F in Fig.8) si passa al giorno seguente visualizzando il programma memorizzato (se non esiste verrà visualizzato il grafico standard) che potrà essere modificato come descritto precedentemente.

- Copiando il giorno appena programmato nel giorno successivo attraverso la funzione **COPY**.

Premendo il tasto **AUT/MAN** si entra nella funzione MANUALE dove si ha la possibilità tramite il tasto °C/h di impostare la temperatura manuale o il tasso di umidità relativa.

TASTO COPY:

Per copiare il programma del giorno appena programmato in altri giorni premere per due secondi il tasto **COPY**. Sul display apparirà la scritta **COPY** e lampeggerà il cursore del giorno in cui copiare il programma.

Con i tasti **+h** o **-h** si scorrono i giorni della settimana e per confermare il GIORNO in cui copiare il programma premere il tasto **COPY**.

Per uscire dalla funzione **COPY** attendere qualche secondo senza premere alcun tasto.

Terminata la programmazione dell'intera settimana non resta che aggiornare l'ORA ed il GIORNO premendo, mediante uno strumento appuntito, il tasto **SET**. (Fig.8).

TASTO SET:

Con il tasto SET si potranno aggiornare l'ORA, i MINUTI e il GIORNO.

Alla pressione del tasto SET l'ORA inizierà a lampeggiare. Coi tasti **+°C** e **-°C** si regola l'ORA attuale.

Alla pressione del tasto **+h** ci si sposta sui MINUTI che inizieranno a lampeggiare.

I MINUTI vengono regolati coi tasti **+°C** e **-°C**.

Alla pressione del tasto **+h** ci si sposta sul GIORNO che inizierà a lampeggiare. Il GIORNO viene regolato coi tasti **+°C** e **-°C**.

Da questo momento **Easy H** inizia il suo regolare funzionamento indicando ogni inserimento del carico (riscaldamento o condizionamento) mediante l'accensione del simbolo della fiamma sul display (Fig.8).

FUNZIONAMENTO MANUALE

Premendo il tasto AUT/MAN (Fig.8) il cronotermostato entra nel funzionamento manuale spegnendo il grafico (che rimane memorizzato) e accendendo il simbolo della mano (Fig.8). Ora **Easy H** si comporta come un semplice termostato ambiente dove la regolazione avviene impostando la temperatura con i tasti **+°C** e **-°C** (O, P in Fig.8). La temperatura impostata, leggibile sul display, verrà mantenuta fino a che non si uscirà dal funzionamento manuale, ripremendo il tasto AUT/MAN (modo di funzionamento automatico).

IMPOSTAZIONE TASSO DI UMIDITA'

In funzione manuale premendo in successione il tasto °C/h verranno visualizzati alternativamente l'ORA, la TEMPERATURA e l'UMIDITA' relativa dell'ambiente. L'UMIDITA' relativa è visualizzata in valore percentuale (%) e per semplicità è identificata dal simbolo "U" in basso a destra.

Con il tasto **+°C** e **-°C** si può modificare il tasso di umidità. Ogni pressione dei tasti corrisponde ad un incremento o decremento di 5.0%. Il campo di regolazione è da 20.0% fino a 90.0%.

Quando il tasso di umidità ambientale risulta più elevato di quello impostato dall'utente il cronotermostato **Easy H** attiva il relè CH2 azionando così l'impianto di deumidificazione facendo comparire sul display il simbolo "U" (Fig.8).

La regolazione del tasso di umidità è indipendente dalla regolazione della temperatura ed avviene sia in funzione manuale che nel programma settimanale.

TASTO OFF

Premendo per due secondi il tasto (R in Fig.8) si spegne il cronotermostato. **Easy H** disattiverà le funzioni relative ai programmi impostati, che rimarranno comunque memorizzati, e visualizzerà alternativamente la scritta OFF con l'ora attuale o la temperatura rilevata.

Per scegliere la visualizzazione dell'ORA piuttosto che della TEMPERATURA o dell'UMIDITA' premere il tasto °C/h. Quando il cronotermostato è spento mantiene attiva la FUNZIONE ANTIGELO. Se la temperatura ambiente rilevata scende sotto i **7 °C** (7°C - 0.2°C = 6.8°C) l'apparecchio aziona l'impianto per mantenere in circolazione l'acqua e impedire che si ghiacci nei tubi.

FUNZIONE RESET

Nel caso ci fosse la necessità di annullare il programma inserito (per esempio dopo una prova di programmazione) premere contemporaneamente i tasti **AUT/MAN** e **COPY** (T, H in Fig.8) per circa due secondi; **Easy H** riparte con l'inizializzazione descritta in precedenza.

A segmento indicante il giorno attuale o, durante la programmazione, il giorno programmato.

B display numerico indicante l'ora attuale, la temperatura ambiente e l'umidità relativa visualizzabili alternativamente premendo il tasto **E**. Durante la programmazione indica la temperatura impostata.

C segmento lampeggiante, indica la temperatura esterna o, durante la programmazione, la temperatura programmata.

D Copribatterie.

E pulsante che permette di visualizzare alternativamente l'orario attuale, la temperatura ambiente e l'umidità relativa.

Permette anche di uscire dall'impostazione del programma.

F pulsante per lo scorrimento dei giorni durante la programmazione.

G tasto a scomparsa per la regolazione dell'ORA, MINUTI e GIORNO.

H pulsante per la copia del programma del giorno visualizzato in altri giorni della settimana.

I scala delle temperature per il funzionamento in modo INVERNO (INV).

L scala delle temperature per il funzionamento in modo ESTATE (EST).

M tasto per l'incremento delle ORE durante la programmazione.

N tasto per il decremento delle ORE durante la programmazione.

O tasto per l'incremento della temperatura/umidità durante la programmazione.

P tasto per il decremento della temperatura/umidità durante la programmazione.

Q scala delle ore giornaliere.

R pulsante acceso (ON) / spento (OFF).

S pulsante per la selezione del programma stagionale INVERNO (INV) - ESTATE (EST).

T pulsante per la selezione del programma automatico (AUT) o manuale (MAN) e per la regolazione del tasso di umidità.

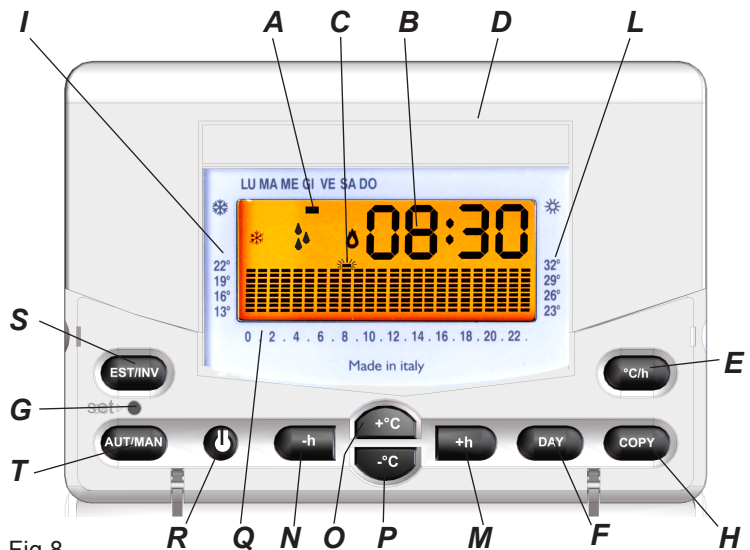

Fig.8

	Indicazione modo di funzionamento INVERNO
	Indicazione modo di funzionamento ESTATE
	Indicazione modo di funzionamento MANUALE
	Indicazione batterie scariche
	Indicazione chiusura contatto relè CH1 (Termoregolazione)
	Indicazione chiusura contatto relè CH2 (Deumidificatore)

CARATTERISTICHE TECNICHE

Alimentazione: 2 batterie stilo alcaline AA da 1,5V.
Display: retroilluminato
Autonomia batterie: oltre 2 anni.
Controllo automatico della scarica delle batterie con 2 soglie d'intervento.
Sostituzione delle batterie senza perdita di dati (max 30 sec.).
Campo di regolazione: 5 -30°C in inverno, 15- 35°C in estate, 20 - 90%RH.
Risoluzione: 0.1°C, 0.5%RH
Precisione: +0.5°C, +3%RH
Differenziale termico: +0,2°C
Differenziale %RH: +2%RH
Portata contatti: 230Vac -5A (carico resistivo).
Installazione: a parete oppure direttamente su scatola 503.
Colori disponibili: bianco o grigio antracite.
Dimensioni: 119 x 83 x 24 mm
Peso: 195gr pile incluse.

Dis.1034099 PROV cod.2.710.2481

Tecnocontrol

Tecnocontrol Srl
via Miglioli, n°47
20090 Segrate (MI) Italy
Tel. +39 02 26922890
www.tecnocontrol.it

geca

GECA Srl
via E.Fermi, n°98
25064 Gussago (BS) Italy
Tel. +39 030 3730218
www.gecasrl.it

La ditta costruttrice si riserva il diritto di apportare qualsiasi modifica, estetica o funzionale, senza preavviso alcuno ed in qualsiasi momento.